

# Inspiron 17/17R

## Ägarens handbok

Datormodell: Inspiron 3721/5721

Föreskrivningsmodell: P17E

Föreskrivningstyp: P17E001



# Obs, viktigt och varningar



**OBS!** Detta meddelande innehåller viktig information som kan hjälpa dig att få ut mer av din dator.



**VIKTIGT! VIKTIGT!** Här anges information om hur potentiell skada på maskinvaran eller dataförlust kan uppstå om anvisningarna inte följs.



**WARNING! WARNING!** Detta meddelande indikerar risk för skada på egendom eller person, eller livsfara.

---

© 2012 Dell Inc.

Varumärken som används i denna text: Dell™, DELL-logotypen och Inspiron™ är varumärken som tillhör Dell Inc.; Microsoft®, Windows® och Windows startknappslogotyp är antingen varumärken eller registrerade varumärken som tillhör Microsoft Corporation i USA och/eller andra länder; Bluetooth® är ett registrerat varumärke som ägs av Bluetooth SIG, Inc. och som används av Dell under licens.

# Innehåll

<b>Innan du börjar</b> . . . . .	<b>9</b>
Stäng av datorn och anslutna enheter. . . . .	9
Säkerhetsanvisningar . . . . .	10
Rekommenderade verktyg . . . . .	10
<b>När du har arbetat inuti datorn</b> . . . . .	<b>11</b>
<b>Ta bort batteriet</b> . . . . .	<b>12</b>
Procedur . . . . .	12
<b>Sätta tillbaka batteriet</b> . . . . .	<b>13</b>
Procedur . . . . .	13
<b>Ta bort den optiska enheten</b> . . . . .	<b>14</b>
Nödvändiga förhandsåtgärder. . . . .	14
Procedur . . . . .	14
<b>Sätta tillbaka den optiska enheten</b> . . . . .	<b>16</b>
Procedur . . . . .	16
Nödvändiga efterhandsåtgärder. . . . .	16
<b>Ta bort tangentbordet</b> . . . . .	<b>17</b>
Nödvändiga förhandsåtgärder. . . . .	17
Procedur . . . . .	17
<b>Sätta tillbaka tangentbordet</b> . . . . .	<b>19</b>
Procedur . . . . .	19
Nödvändiga efterhandsåtgärder. . . . .	19
<b>Ta bort stativhöljet</b> . . . . .	<b>20</b>
Nödvändiga förhandsåtgärder. . . . .	20
Procedur . . . . .	20
<b>Sätta tillbaka stativhöljet</b> . . . . .	<b>21</b>
Procedur . . . . .	21
Nödvändiga efterhandsåtgärder. . . . .	21

<b>Ta bort minnesmodulerna . . . . .</b>	<b>22</b>
Nödvändiga förhandsåtgärder. . . . .	22
Procedur . . . . .	22
<b>Sätta tillbaka minnesmodulen . . . . .</b>	<b>23</b>
Procedur . . . . .	23
Nödvändiga efterhandsåtgärder. . . . .	23
<b>Ta bort hårddisken . . . . .</b>	<b>24</b>
Nödvändiga förhandsåtgärder. . . . .	24
Procedur . . . . .	25
<b>Sätta tillbaka hårddisken . . . . .</b>	<b>27</b>
Procedur . . . . .	27
Nödvändiga efterhandsåtgärder. . . . .	27
<b>Ta bort knappcells batteriet . . . . .</b>	<b>28</b>
Nödvändiga förhandsåtgärder. . . . .	28
Procedur . . . . .	28
<b>Sätta tillbaka knappcells batteriet . . . . .</b>	<b>29</b>
Procedur . . . . .	29
Nödvändiga efterhandsåtgärder. . . . .	29
<b>Ta bort handledsstödet . . . . .</b>	<b>30</b>
Nödvändiga förhandsåtgärder. . . . .	30
Procedur . . . . .	30
<b>Sätta tillbaka handledsstödet . . . . .</b>	<b>33</b>
Procedur . . . . .	33
Nödvändiga efterhandsåtgärder. . . . .	33
<b>Ta bort Mini-Card-kortet för trådlös kommunikation . . . . .</b>	<b>34</b>
Nödvändiga förhandsåtgärder. . . . .	34
Procedur . . . . .	34
<b>Sätta tillbaka det trådlösa Mini-Card-kortet . . . . .</b>	<b>36</b>
Procedur . . . . .	36
Nödvändiga efterhandsåtgärder. . . . .	36

<b>Ta bort I/O-kortet</b> . . . . .	<b>37</b>
Nödvändiga förhandsåtgärder. . . . .	37
Procedur . . . . .	37
<b>Sätta tillbaka I/O-kortet</b> . . . . .	<b>38</b>
Procedur . . . . .	38
Nödvändiga efterhandsåtgärder. . . . .	38
<b>Ta bort moderkortet</b> . . . . .	<b>39</b>
Nödvändiga förhandsåtgärder. . . . .	39
Procedur . . . . .	40
<b>Sätta tillbaka moderkortet</b> . . . . .	<b>43</b>
Procedur . . . . .	43
Nödvändiga efterhandsåtgärder. . . . .	44
<b>Ta bort fläkten</b> . . . . .	<b>45</b>
Nödvändiga förhandsåtgärder. . . . .	45
Procedur . . . . .	46
<b>Sätta tillbaka fläkten</b> . . . . .	<b>47</b>
Procedur . . . . .	47
Nödvändiga efterhandsåtgärder. . . . .	47
<b>Ta bort kylningsenheten</b> . . . . .	<b>48</b>
Nödvändiga förhandsåtgärder. . . . .	48
Procedur . . . . .	49
<b>Sätta tillbaka kylningsenheten</b> . . . . .	<b>50</b>
Procedur . . . . .	50
Nödvändiga efterhandsåtgärder. . . . .	50
<b>Ta bort hårddiskens mellandel</b> . . . . .	<b>51</b>
Nödvändiga förhandsåtgärder. . . . .	51
Procedur . . . . .	52
<b>Sätta tillbaka hårddiskens mellandel</b> . . . . .	<b>53</b>
Procedur . . . . .	53
Nödvändiga efterhandsåtgärder. . . . .	53

<b>Ta bort högtalarna</b> . . . . .	<b>54</b>
Nödvändiga förhandsåtgärder. . . . .	54
Procedur . . . . .	55
<b>Sätta tillbaka högtalarna</b> . . . . .	<b>56</b>
Procedur . . . . .	56
Nödvändiga efterhandsåtgärder. . . . .	56
<b>Ta bort bildskärmsmonteringen</b> . . . . .	<b>57</b>
Nödvändiga förhandsåtgärder. . . . .	57
Procedur . . . . .	58
<b>Sätta tillbaka bildskärmsmonteringen</b> . . . . .	<b>59</b>
Procedur . . . . .	59
Nödvändiga efterhandsåtgärder. . . . .	59
<b>Ta bort bildskärmsramen</b> . . . . .	<b>60</b>
Nödvändiga förhandsåtgärder. . . . .	60
Procedur . . . . .	61
<b>Sätta tillbaka bildskärmsramen</b> . . . . .	<b>62</b>
Procedur . . . . .	62
Nödvändiga efterhandsåtgärder. . . . .	62
<b>Ta bort bildskärmsgångjärnen</b> . . . . .	<b>63</b>
Nödvändiga förhandsåtgärder. . . . .	63
Procedur . . . . .	64
<b>Sätta tillbaka bildskärmsgångjärnen</b> . . . . .	<b>65</b>
Procedur . . . . .	65
Nödvändiga efterhandsåtgärder. . . . .	65
<b>Ta bort bildskärmspanelen</b> . . . . .	<b>66</b>
Nödvändiga förhandsåtgärder. . . . .	66
Procedur . . . . .	67
<b>Sätta tillbaka bildskärmspanelen</b> . . . . .	<b>69</b>
Procedur . . . . .	69
Nödvändiga efterhandsåtgärder. . . . .	69

<b>Ta bort kameramodulen</b> . . . . .	<b>70</b>
Nödvändiga förhandsåtgärder. . . . .	70
Procedur . . . . .	71
<b>Sätta tillbaka kameramodulen</b> . . . . .	<b>72</b>
Procedur . . . . .	72
Nödvändiga efterhandsåtgärder. . . . .	72
<b>Ta bort nätadapterporten</b> . . . . .	<b>73</b>
Nödvändiga förhandsåtgärder. . . . .	73
Procedur . . . . .	74
<b>Sätt tillbaka nätadapterporten</b> . . . . .	<b>75</b>
Procedur . . . . .	75
Nödvändiga efterhandsåtgärder. . . . .	75
<b>Uppdatera BIOS</b> . . . . .	<b>76</b>





## Stäng av datorn och anslutna enheter



**VIKTIGT! Undvik dataförlust genom att spara och stänga alla öppna filer och avsluta alla program innan du stänger av datorn.**

- 1 Spara och stäng alla öppna filer samt avsluta alla öppna program.
- 2 Stäng av datorn.

*Windows 8:*

- a Flytta musmarkören till det övre eller nedre högra hörnet på skärmen för att öppna Charms-fältet.
- b I Charms-fältet, klicka på **Inställningar** → **Ström** → **Stäng av**.

*Windows 7:*

Klicka på **Start**  och klicka sedan på **Stäng av**.

Microsoft Windows avslutas och datorn stängs av.











**OBS!** Om du använder ett annat operativsystem kan du hitta anvisningar för avstängning i dokumentationen för operativsystemet.

- 3 Koppla bort datorn och alla anslutna enheter från eluttagen.
- 4 Koppla bort alla telesladdar, nätverkskablar och anslutna enheter från datorn.
- 5 När du har kopplat ur alla kablarna från datorn, tryck och håll inne strömbrytaren i 5 sekunder för att jorda moderkortet.

# Säkerhetsanvisningar

Följ dessa säkerhetsföreskrifter för att skydda datorn och dig själv.

-  **WARNING!** Innan du utför något arbete inuti datorn ska du läsa säkerhetsinstruktionerna som medföljde datorn. Mer säkerhetsinformation finns på hemsidan för regelefterlevnad på [dell.com/regulatory\\_compliance](https://dell.com/regulatory_compliance).
-  **WARNING!** Koppla bort alla strömkällor innan du öppnar datorkåpan eller panelerna. När du är klar sätter du tillbaka alla kåpor, paneler och skruvar innan du ansluter till strömkällan.
-  **VIKTIGT!** Undvik att datorn skadas genom att se till att arbetsytan är plan och ren.
-  **VIKTIGT!** Undvik att komponenter och kort skadas genom att hålla dem i kanterna och undvika att vidröra stift och kontakter.
-  **VIKTIGT!** Endast kvalificerade servicetekniker får ta bort datorkåpan och hantera komponenter inuti datorn. I säkerhetsanvisningarna finns fullständig information om säkerhetsåtgärder, hur du arbetar inuti datorn och skyddar dig mot elektriska stötar.
-  **VIKTIGT!** Jorda dig genom att röra vid en omålad metallyta, exempelvis metallen på datorns baksida, innan du vidrör något inuti datorn. Medan du arbetar bör du med jämna mellanrum röra vid en omålad metallyta för att avleda statisk elektricitet, som kan skada de inbyggda komponenterna.
-  **VIKTIGT!** När du kopplar bort en kabel ska du alltid dra i kontakten eller i dess dragflik, inte i själva kabeln. Vissa kablar har kontakter med låsfliker eller vingskruvar som måste lossas innan kabeln kan kopplas från. När du kopplar från kablar ska du rikta in dem rakt för att undvika att kontaktstiften böjs. När du ansluter kablar ska du se till att kontakter och portar är korrekt inriktade.
-  **VIKTIGT!** Nätverkskablar kopplas först loss från datorn och sedan från nätverksenheten.
-  **VIKTIGT!** Mata ut eventuella kort från mediekortläsaren.

## Rekommenderade verktyg

Procedurerna i detta dokument kan kräva att följande verktyg används:

- Krysspårmejsel (Phillips)
- Plastrits

# När du har arbetat inuti datorn

---

När du har slutfört bytesprocedurerna ska du kontrollera följande:

- Sätt tillbaka alla skruvar och kontrollera att inga lösa skruvar finns kvar inuti datorn.
- Anslut eventuella externa enheter, kablar, kort och andra delar som du tagit bort innan du påbörjade arbetet med datorn.
- Anslut datorn och alla anslutna enheter till eluttagen.



**VIKTIGT! Innan du startar datorn sätter du tillbaka alla skruvar och kontrollerar att inga lösa skruvar ligger kvar inuti datorn. Om du inte gör det finns det risk att datorn skadas.**

# Ta bort batteriet

---

**!** **WARNING!** Innan du utför något arbete inuti datorn ska du läsa säkerhetsinstruktionerna som medföljde datorn och följa stegen i "Innan du börjar" på sidan 9. När du har arbetat inuti datorn följer du anvisningarna i "När du har arbetat inuti datorn" på sidan 11. Mer säkerhetsinformation finns på hemsidan för regel efterlevnad på [dell.com/regulatory\\_compliance](http://dell.com/regulatory_compliance).

## Procedur

- 1 Stäng skärmen och vänd på datorn.
- 2 Skjut batteriets frigöringsspärrar till olåst läge. Du hör ett klickljud när batteriet är upplåst.
- 3 Lyft och ta bort batteriet från datorns bas.



---

1 batterihakar (2)

2 Batteri

---

# Sätta tillbaka batteriet

---



**WARNING!** Innan du utför något arbete inuti datorn ska du läsa säkerhetsinstruktionerna som medföljde datorn och följa stegen i "Innan du börjar" på sidan 9. När du har arbetat inuti datorn följer du anvisningarna i "När du har arbetat inuti datorn" på sidan 11. Mer säkerhetsinformation finns på hemsidan för regelefterlevnad på [dell.com/regulatory\\_compliance](https://dell.com/regulatory_compliance).

## Procedur

Passa in flikarna på batteriet med skårorna i batterifacket och snäpp batteriet på plats.

# Ta bort den optiska enheten

---

**!** **WARNING!** Innan du utför något arbete inuti datorn ska du läsa säkerhetsinstruktionerna som medföljde datorn och följa stegen i "Innan du börjar" på sidan 9. När du har arbetat inuti datorn följer du anvisningarna i "När du har arbetat inuti datorn" på sidan 11. Mer säkerhetsinformation finns på hemsidan för regelefterlevnad på [dell.com/regulatory\\_compliance](http://dell.com/regulatory_compliance).

## Nödvändiga förhandsåtgärder

Ta bort batteriet. Se "Ta bort batteriet" på sidan 12.

## Procedur

- 1 Ta bort skruven som håller fast den optiska enheten på datorns bottenplatta.
- 2 Skjut ut den optiska enheten ur enhetsfacket med fingertopparna



---

1 optisk enhetsmontering

2 skruv

---

- 3 Ta bort skruven som håller fast den optiska enhetens fäste på den optiska enheten och ta bort den optiska enhetens fäste.
- 4 Dra försiktigt i optiska enhetens infattning och ta bort den från den optiska enheten.



1	ram för optisk enhet	2	optisk enhet
3	optiska enhetshållare	4	skruv

# Sätta tillbaka den optiska enheten

---



**WARNING!** Innan du utför något arbete inuti datorn ska du läsa säkerhetsinstruktionerna som medföljde datorn och följa stegen i "Innan du börjar" på sidan 9. När du har arbetat inuti datorn följer du anvisningarna i "När du har arbetat inuti datorn" på sidan 11. Mer säkerhetsinformation finns på hemsidan för gelefterlevnad på [dell.com/regulatory\\_compliance](https://dell.com/regulatory_compliance).

## Procedur

- 1 Rikta in flikarna på ramen för den optiska enheten med öppningarna på den optiska enheten och sätt ramen på plats.
- 2 Passa in skruvhålen på den optiska enhetens fäste med skruvhålet på den optiska enheten och sätt tillbaka skruven som fäster den optiska enhetens fäste på den optiska enheten.
- 3 För den optiska enheten till dockan för den optiska enheten och se till att skruvhålet på den optiska enhetens fäste passar in med skruvhålet på datorns bas.
- 4 Sätt tillbaka skruven som håller fast den optiska enhetsmonteringen på datorbasen.

## Nödvändiga efterhandsåtgärder

Sätt tillbaka batteriet. Se "Sätta tillbaka batteriet" på sidan 13.



# Ta bort tangentbordet

**!** **WARNING!** Innan du utför något arbete inuti datorn ska du läsa säkerhetsinstruktionerna som medföljde datorn och följa stegen i "Innan du börjar" på sidan 9. När du har arbetat inuti datorn följer du anvisningarna i "När du har arbetat inuti datorn" på sidan 11. Mer säkerhetsinformation finns på hemsidan för regelefterlevnad på [dell.com/regulatory\\_compliance](http://dell.com/regulatory_compliance).

## Nödvändiga förhandsåtgärder

Ta bort batteriet. Se "Ta bort batteriet" på sidan 12.

## Procedur

- 1 Öppna bildskärmen så mycket som möjligt.
- 2 Använd en plastrits och lossa tangentbordet från flikarna på handledsstödet.

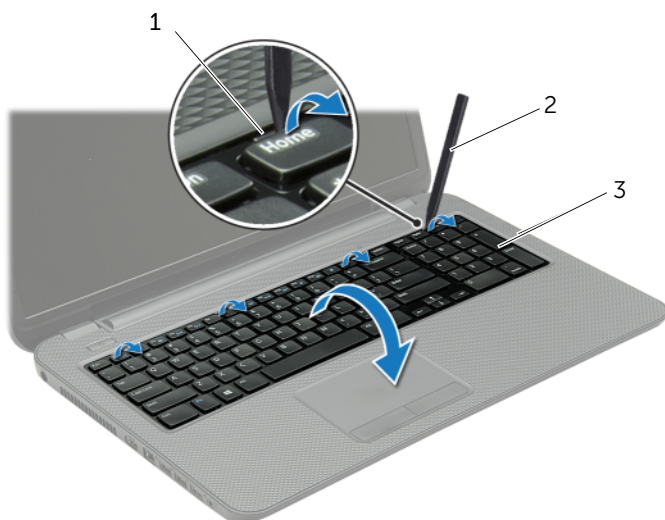

1 flikar (4)

2 plastrits

3 tangentbord

- 3 Vänd tangentbordets kabel upp och ned och placera den på handledsstödet.
- 4 Lyft kontaktspärr och koppla bort tangentbordskabeln från kontakten för tangentbordskabeln.
- 5 Lyft bort tangentbordet från handledsstödet.

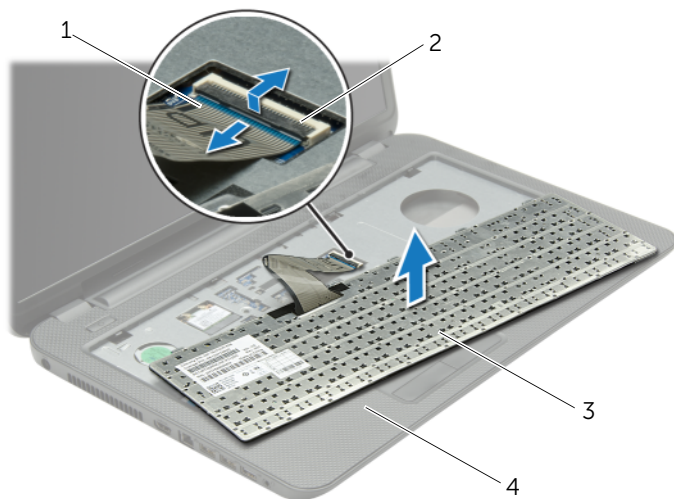

1	tangentbordskabel	2	kontaktspärr
3	tangentbord	4	handledsstöd

# Sätta tillbaka tangentbordet

---



**WARNING!** Innan du utför något arbete inuti datorn ska du läsa säkerhetsinstruktionerna som medföljde datorn och följa stegen i "Innan du börjar" på sidan 9. När du har arbetat inuti datorn följer du anvisningarna i "När du har arbetat inuti datorn" på sidan 11. Mer säkerhetsinformation finns på hemsidan för regelefterlevnad på [dell.com/regulatory\\_compliance](https://dell.com/regulatory_compliance).

## Procedur

- 1 För in tangentbordskabeln i kontakten och tryck nedåt på kontaktpärren för att fästa kabeln.
- 2 Skjut in flikarna under tangentbordet i öppningarna på handledsstödet och sätt fast tangentbordet i handledsstödet.
- 3 Tryck försiktigt på kanterna på tangentbordet så att tangentbordet hamnar på plats under flikarna på handledsstödet.
- 4 Sätt tillbaka skruvarna som håller fast tangentbordet i datorbasen.

## Nödvändiga efterhandsåtgärder

Sätt tillbaka batteriet. Se "Sätta tillbaka batteriet" på sidan 13.

# Ta bort stativhöljet

---

**!** **WARNING!** Innan du utför något arbete inuti datorn ska du läsa säkerhetsinstruktionerna som medföljde datorn och följa stegen i "Innan du börjar" på sidan 9. När du har arbetat inuti datorn följer du anvisningarna i "När du har arbetat inuti datorn" på sidan 11. Mer säkerhetsinformation finns på hemsidan för regelefterlevnad på [dell.com/regulatory\\_compliance](http://dell.com/regulatory_compliance).

## Nödvändiga förhandsåtgärder

Ta bort batteriet. Se "Ta bort batteriet" på sidan 12.

## Procedur

- 1 Lossa fästskruvarna som fäster kåpan på datorns bottenplatta.
- 2 Använd fingertopparna och lyft ut kåpan ur spåren i datorbasen.



---

1 fästskruvar (2)

2 kåpa

---

# Sätta tillbaka stativhöljet

---



**WARNING!** Innan du utför något arbete inuti datorn ska du läsa säkerhetsinstruktionerna som medföljde datorn och följa stegen i "Innan du börjar" på sidan 9. När du har arbetat inuti datorn följer du anvisningarna i "När du har arbetat inuti datorn" på sidan 11. Mer säkerhetsinformation finns på hemsidan för regelefterlevnad på [dell.com/regulatory\\_compliance](https://dell.com/regulatory_compliance).

## Procedur

- 1 Skjut in kåpans flikar mot hålen i datorns bottenplatta och tryck försiktigt kåpan på plats.
- 2 Dra åt fästskruvarna som fäster kåpan på datorns bottenplatta.

## Nödvändiga efterhandsåtgärder

Sätt tillbaka batteriet. Se "Sätta tillbaka batteriet" på sidan 13.

# Ta bort minnesmodulerna

---

**!** **WARNING!** Innan du utför något arbete inuti datorn ska du läsa säkerhetsinstruktionerna som medföljde datorn och följa stegen i "Innan du börjar" på sidan 9. När du har arbetat inuti datorn följer du anvisningarna i "När du har arbetat inuti datorn" på sidan 11. Mer säkerhetsinformation finns på hemsidan för regelefterlevnad på [dell.com/regulatory\\_compliance](http://dell.com/regulatory_compliance).

## Nödvändiga förhandsåtgärder

- 1 Ta bort batteriet. Se "Ta bort batteriet" på sidan 12.
- 2 Ta bort kåpan. Se "Ta bort stativhöljet" på sidan 20.

## Procedur

- 1 Särta på fästhakarna i bägge ändarna av minnesmodulkontakten med fingertopparna tills minnesmodulen släpper.
- 2 Ta bort minnesmodulen från minnesmodulkontakten

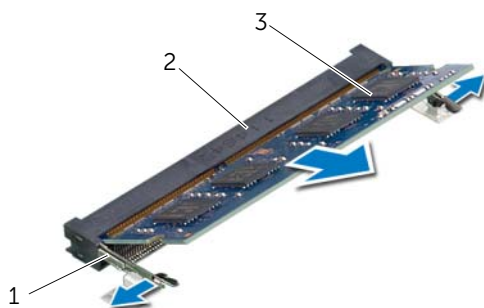

---

1 fästhakar (2)

2 kontakt för minnesmodul

---

3 minnesmodul

---

# Sätta tillbaka minnesmodulen

---

 **WARNING!** Innan du utför något arbete inuti datorn ska du läsa säkerhetsinstruktionerna som medföljde datorn och följa stegen i "Innan du börjar" på sidan 9. När du har arbetat inuti datorn följer du anvisningarna i "När du har arbetat inuti datorn" på sidan 11. Mer säkerhetsinformation finns på hemsidan för regelefterlevnad på [dell.com/regulatory\\_compliance](https://dell.com/regulatory_compliance).

## Procedur

- 1 Rikta in spåret på minnesmodulen med fliken på minnesmodulkontakten.
- 2 Skjut in minnesmodulen ordentligt i kontakten i 45 graders vinkel och tryck sedan modulen nedåt tills den klickar fast på plats.

 **OBS!** Om du inte hör något klick tar du bort Mini-Card-kortet och försöker igen.

## Nödvändiga efterhandsåtgärder

- 1 Sätt tillbaka kåpan. Se "Sätta tillbaka stativhöljet" på sidan 21.
- 2 Sätt tillbaka batteriet. Se "Sätta tillbaka batteriet" på sidan 13.

# Ta bort hårddisken

---

 **WARNING!** Innan du utför något arbete inuti datorn ska du läsa säkerhetsinstruktionerna som medföljde datorn och följa stegen i "Innan du börjar" på sidan 9. När du har arbetat inuti datorn följer du anvisningarna i "När du har arbetat inuti datorn" på sidan 11. Mer säkerhetsinformation finns på hemsidan för regelefterlevnad på [dell.com/regulatory\\_compliance](https://dell.com/regulatory_compliance).

 **VIKTIGT!** Undvik dataförlust genom att inte ta bort hårddisken medan datorn är i strömspåräge eller är påslagen.

 **VIKTIGT!** Hårddiskar är mycket känsliga. Var försiktig när du hanterar hårddisken.

## Nödvändiga förhandsåtgärder

- 1 Ta bort batteriet. Se "Ta bort batteriet" på sidan 12.
- 2 Ta bort kåpan. Se "Ta bort stativhöljet" på sidan 20.



## Procedur

- 1 Ta bort skruvarna som fäster hårddiskenheten i datorns bottenplatta.
- 2 Använd dragfliken och dra hårddiskenheten åt sidan på datorn för att koppla bort hårddiskenheten från moderkortet.
- 3 Använd dragfliken och lyft av hårddiskenheten från datorbasen.

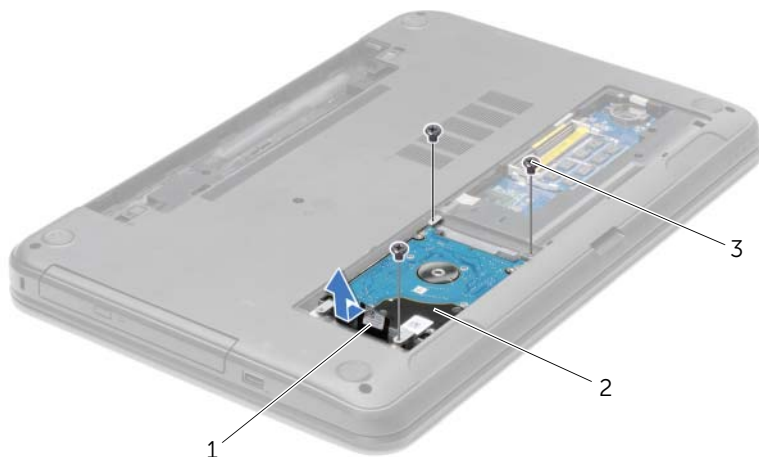

1	dragflik	2	hårddiskmontering
3	skruvar (3)		

- 4 Ta bort skruvarna som håller fast hårdiskhållaren i hårddisken.
- 5 Använd dragfliken och lyft av hårdiskens fäste från hårddisken.

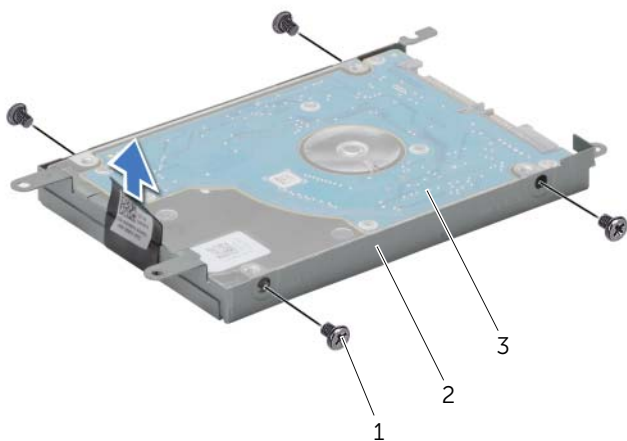

1	skruvar (4)	2	hårdiskhållare
3	hårdisk		

# Sätta tillbaka hårddisken

---

 **VARNING!** Innan du utför något arbete inuti datorn ska du läsa säkerhetsinstruktionerna som medföljde datorn och följa stegen i "Innan du börjar" på sidan 9. När du har arbetat inuti datorn följer du anvisningarna i "När du har arbetat inuti datorn" på sidan 11. Mer säkerhetsinformation finns på hemsidan för regelförfarande på [dell.com/regulatory\\_compliance](https://dell.com/regulatory_compliance).

 **VIKTIGT!** Hårddiskar är mycket känsliga. Var försiktig när du hanterar hårddisken.

## Procedur

- 1 Rikta in skruvhålen i hårddiskhållaren med skruvhålen i hårddisken.
- 2 Sätt tillbaka skruvarna som håller fast hårddiskhållaren i hårddisken.
- 3 Placera hårddiskmonteringen i hårddiskfacket.
- 4 För hårddiskenheten mot kontakten för att ansluta hårddiskenheten på systemkortet.
- 5 Sätt tillbaka skruvarna som fäster hårddiskenheten i datorns bottenplatta.

## Nödvändiga efterhandsåtgärder

- 1 Sätt tillbaka kåpan. Se "Sätta tillbaka stativhöljet" på sidan 21.
- 2 Sätt tillbaka batteriet. Se "Sätta tillbaka batteriet" på sidan 13.

# Ta bort knappcells batteriet

---

**!** **VARNING!** Innan du utför något arbete inuti datorn ska du läsa säkerhetsinstruktionerna som medföljde datorn och följa stegen i "Innan du börjar" på sidan 9. När du har arbetat inuti datorn följer du anvisningarna i "När du har arbetat inuti datorn" på sidan 11. Mer säkerhetsinformation finns på hemsidan för regelefterlevnad på [dell.com/regulatory\\_compliance](http://dell.com/regulatory_compliance).

**!** **VIKTIGT!** Om du tar bort knappcells batteriet återställs BIOS-standardinställningarna. Vi rekommenderar att du skriver ned BIOS-inställningarna innan du tar bort knappcells batteriet.

## Nödvändiga förhandsåtgärder

- 1 Ta bort batteriet. Se "Ta bort batteriet" på sidan 12.
- 2 Ta bort kåpan. Se "Ta bort stativhöljet" på sidan 20.

## Procedur

Bänd försiktigt upp knappcells batteriet från facket på moderkortet med hjälp av en rits i plast.



---

1	plastrits	2	Knappcells batteri
3	batterisockel		

---

# Sätta tillbaka knappcells batteriet

---

 **WARNING!** Innan du utför något arbete inuti datorn ska du läsa säkerhetsinstruktionerna som medföljde datorn och följa stegen i "Innan du börjar" på sidan 9. När du har arbetat inuti datorn följer du anvisningarna i "När du har arbetat inuti datorn" på sidan 11. Mer säkerhetsinformation finns på hemsidan för regelefterlevnad på [dell.com/regulatory\\_compliance](https://dell.com/regulatory_compliance).

 **WARNING!** Batteriet kan explodera om det installeras felaktigt. Batteriet måste ersättas med ett batteri av samma eller motsvarande typ. Kassera förbrukade batterier i enlighet med tillverkarens anvisningar.

## Procedur

Håll den positiva sidan vänd uppåt och tryck tillbaka knappcells batteriet i batteriplatsen på moderkortet.

## Nödvändiga efterhandsåtgärder

- 1 Sätt tillbaka kåpan. Se "Sätta tillbaka stativhöljet" på sidan 21.
- 2 Sätt tillbaka batteriet. Se "Sätta tillbaka batteriet" på sidan 13.

# Ta bort handledsstödet

**!** **WARNING!** Innan du utför något arbete inuti datorn ska du läsa säkerhetsinstruktionerna som medföljde datorn och följa stegen i "Innan du börjar" på sidan 9. När du har arbetat inuti datorn följer du anvisningarna i "När du har arbetat inuti datorn" på sidan 11. Mer säkerhetsinformation finns på hemsidan för regelefterlevnad på [dell.com/regulatory\\_compliance](http://dell.com/regulatory_compliance).

## Nödvändiga förhandsåtgärder

- 1 Ta bort batteriet. Se "Ta bort batteriet" på sidan 12.
- 2 Ta bort kåpan. Se "Ta bort stativhöljet" på sidan 20.
- 3 Ta bort tangentbordet. Se "Ta bort tangentbordet" på sidan 17.

## Procedur

- 1 Ta bort skruvarna som håller fast handledsstödet i datorbasen.



---

1 skruvar (12)

---

- 2 Vänd datorn upp och ned och öppna bildskärmen så mycket det går.
- 3 Lyft på kontakthakarna och koppla ur strömbrytarkabeln och pekskivans kabel från moderkortet med användning genom att dra i flikarna.



1	strömbrytarkabel	2	kontaktspärar (2)
3	dragflik	4	pekskivans kabel

- 4 Ta bort skruvarna som håller fast handledsstödet i datorbasen.
- 5 Använd en plastrits och lyft försiktigt upp och lossa flikarna på handledsstödet från spåren i datorbasen.

**△ VIKTIGT! Ta försiktigt loss handledsstödet från bildskärmsenheten för att inte skada bildskärmsenheten.**

- 6 Lyft bort handledsstödet från datorbasen.



1	skruvar (5)	2	handledsstöd
3	plastrit		



# Sätta tillbaka handledsstödet

---

 **WARNING!** Innan du utför något arbete inuti datorn ska du läsa säkerhetsinstruktionerna som medföljde datorn och följa stegen i "Innan du börjar" på sidan 9. När du har arbetat inuti datorn följer du anvisningarna i "När du har arbetat inuti datorn" på sidan 11. Mer säkerhetsinformation finns på hemsidan för regel efterlevnad på [dell.com/regulatory\\_compliance](https://dell.com/regulatory_compliance).

## Procedur

- 1 Rikta in handledsstödet över datorbasen.
- 2 Tryck kanterna på handledsstödet nedåt tills det snäpper på plats.
- 3 Sätt tillbaka skruvarna som håller fast handledsstödet i datorbasen.
- 4 Skjut in pekskivans kabel och strömbrytarkabeln i moderkortskontakterna och tryck ned kontaktspärrarna för att fästa kablarna.
- 5 Stäng skärmen och vänd på datorn.
- 6 Sätt tillbaka skruvarna som håller fast handledsstödet i datorbasen.

## Nödvändiga efterhandsåtgärder

- 1 Sätt tillbaka tangentbordet. Se "Sätta tillbaka tangentbordet" på sidan 19.
- 2 Sätt tillbaka kåpan. Se "Sätta tillbaka stativhöljet" på sidan 21.
- 3 Sätt tillbaka batteriet. Se "Sätta tillbaka batteriet" på sidan 13.

# Ta bort Mini-Card-kortet för trådlös kommunikation

**!** **VARNING!** Innan du utför något arbete inuti datorn ska du läsa säkerhetsinstruktionerna som medföljde datorn och följa stegen i "Innan du börjar" på sidan 9. När du har arbetat inuti datorn följer du anvisningarna i "När du har arbetat inuti datorn" på sidan 11. Mer säkerhetsinformation finns på hemsidan för regelefterlevnad på [dell.com/regulatory\\_compliance](http://dell.com/regulatory_compliance).

## Nödvändiga förhandsåtgärder

- 1 Ta bort batteriet. Se "Ta bort batteriet" på sidan 12.
- 2 Ta bort kåpan. Se "Ta bort stativhöljet" på sidan 20.
- 3 Ta bort tangentbordet. Se "Ta bort tangentbordet" på sidan 17.
- 4 Ta bort handledsstödet. Se "Ta bort handledsstödet" på sidan 30.

## Procedur

- 1 Koppla bort antennkabeln från Mini-Card-kortet för trådlös kommunikation.
- 2 Ta bort skruven som säkrar Mini Card-kortet till moderkortet.

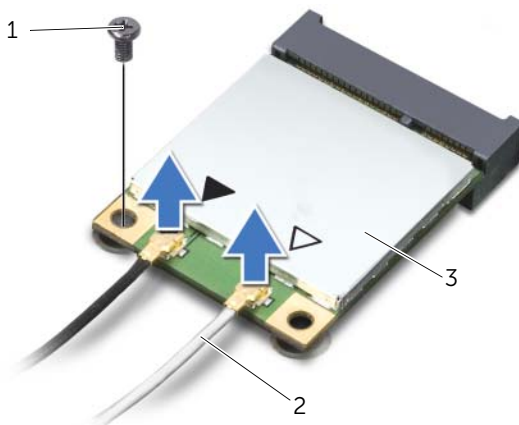

1 skruv

2 antennkablar (2)

3 Mini-Card-kort för trådlös kommunikation

- 3** Skjut det trådlösa Mini Card-kortet för trådlös kommunikation och ta bort det från kontakten på moderkortet.

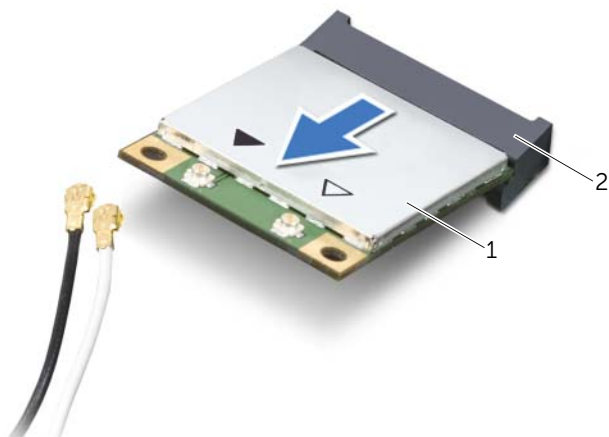

---

1 Mini-Card-kort för trådlös kommunikation

2 Mini-Card-kontakt

---

# Sätta tillbaka det trådlösa Mini-Card-kortet

---

 **WARNING!** Innan du utför något arbete inuti datorn ska du läsa säkerhetsinstruktionerna som medföljde datorn och följa stegen i "Innan du börjar" på sidan 9. När du har arbetat inuti datorn följer du anvisningarna i "När du har arbetat inuti datorn" på sidan 11. Mer säkerhetsinformation finns på hemsidan för regel efterlevnad på [dell.com/regulatory\\_compliance](http://dell.com/regulatory_compliance).

## Procedur

 **VIKTIGT!** Undvik skador på Mini-Card-kortet för trådlös kommunikation genom att se till att inte några kablar befinner sig under Mini-Card-kortet för trådlös kommunikation.

- 1 Rikta upp skåran på Mini-Card-kortet för trådlös kommunikation mot fliken på kontakten för Mini-Card-kortet.
- 2 Sätt in Mini-Card-kortet för trådlös kommunikation i 45 graders vinkel i Mini-Card-kortkontakten.
- 3 Tryck ned andra sidan av Mini-Card-kortet och sätt tillbaka skruven som håller fast Mini-Card-kortet i moderkortet.
- 4 Anslut antennkablar till Mini-Card-kortet för trådlös kommunikation.

I nedanstående tabell visas färgschemat för antennkablar för det Mini-Card-kort för trådlös kommunikation som datorn stöder.

---

Kontakter på Mini-Card-kortet för trådlös kommunikation	Färgschema för antennkabeln
---	-----------------------------

---

### WLAN + Bluetooth (två kablar)

Huvudkabel för WLAN + Bluetooth (vit triangel) vit

Extra kabel för WLAN + Bluetooth (svart triangel) svart

---

## Nödvändiga efterhandsåtgärder

- 1 Sätt tillbaka handledsstödet. Se "Sätta tillbaka handledsstödet" på sidan 33.
- 2 Sätt tillbaka tangentbordet. Se "Sätta tillbaka tangentbordet" på sidan 19.
- 3 Sätt tillbaka kåpan. Se "Sätta tillbaka stativhöljet" på sidan 21.
- 4 Sätt tillbaka batteriet. Se "Sätta tillbaka batteriet" på sidan 13.

# Ta bort I/O-kortet

**⚠ VARNING!** Innan du utför något arbete inuti datorn ska du läsa säkerhetsinstruktionerna som medföljde datorn och följa stegen i "Innan du börjar" på sidan 9. När du har arbetat inuti datorn följer du anvisningarna i "När du har arbetat inuti datorn" på sidan 11. Mer säkerhetsinformation finns på hemsidan för regel efterlevnad på [dell.com/regulatory\\_compliance](http://dell.com/regulatory_compliance).

## Nödvändiga förhandsåtgärder

- 1 Ta bort batteriet. Se "Ta bort batteriet" på sidan 12.
- 2 Ta bort kåpan. Se "Ta bort stativhöljet" på sidan 20.
- 3 Ta bort tangentbordet. Se "Ta bort tangentbordet" på sidan 17.
- 4 Ta bort handledsstödet. Se "Ta bort handledsstödet" på sidan 30.

## Procedur

- 1 Ta bort skruven som håller fast I/O-kortet vid datorns bas.
- 2 Lyft upp anslutarhaken och koppla bort I/O-kortets kabel från moderkortet med hjälp av dragfliken.
- 3 Dra bort I/O-kortets kabel från datorns bas.
- 4 Lyft av I/O-kortet och kabeln från datorns bas.

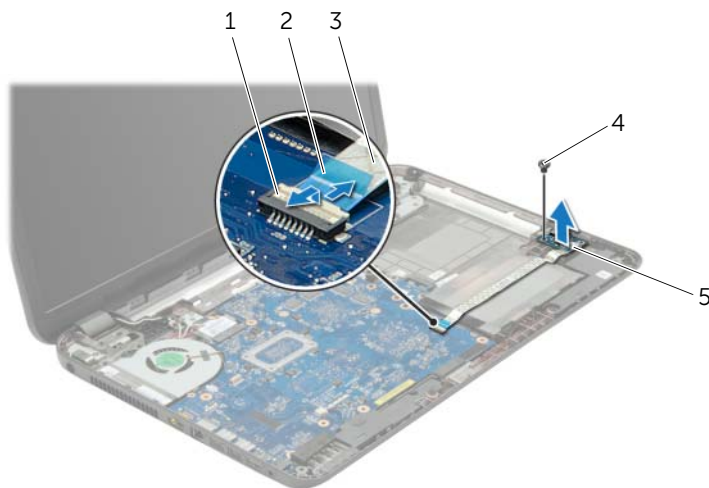

1	kontaktspärr	2	dragflik
3	I/O-kortkabel	4	skruv
5	I/O-kort		

# Sätta tillbaka I/O-kortet

---



**WARNING!** Innan du utför något arbete inuti datorn ska du läsa säkerhetsinstruktionerna som medföljde datorn och följa stegen i "Innan du börjar" på sidan 9. När du har arbetat inuti datorn följer du anvisningarna i "När du har arbetat inuti datorn" på sidan 11. Mer säkerhetsinformation finns på hemsidan för regel efterlevnad på [dell.com/regulatory\\_compliance](https://dell.com/regulatory_compliance).

## Procedur

- 1 Använd inriktningssposterna på datorbasen för att placera I/O-kortet.
- 2 Sätt tillbaka skruven som håller fast I/O-kortet på datorns bottenplatta.
- 3 Fäst I/O-kortets kabel på datorns bottenplatta.
- 4 För in I/O-kortets kabel i I/O-kortets kabelanslutare och tryck ned anslutningshaken för att säkra kabeln.

## Nödvändiga efterhandsåtgärder

- 1 Sätt tillbaka handledsstödet. Se "Sätta tillbaka handledsstödet" på sidan 33.
- 2 Sätt tillbaka tangentbordet. Se "Sätta tillbaka tangentbordet" på sidan 19.
- 3 Sätt tillbaka kåpan. Se "Sätta tillbaka stativhöljet" på sidan 21.
- 4 Sätt tillbaka batteriet. Se "Sätta tillbaka batteriet" på sidan 13.

# Ta bort moderkortet

---



**WARNING!** Innan du utför något arbete inuti datorn ska du läsa säkerhetsinstruktionerna som medföljde datorn och följa stegen i "Innan du börjar" på sidan 9. När du har arbetat inuti datorn följer du anvisningarna i "När du har arbetat inuti datorn" på sidan 11. Mer säkerhetsinformation finns på hemsidan för regellefterlevnad på [dell.com/regulatory\\_compliance](http://dell.com/regulatory_compliance).



**OBS!** Datorns servicenummer finns på moderkortet. Du måste ange servicenumret i systeminstallationsprogrammet när du har bytt ut moderkortet.



**OBS!** Anteckna kontakternas platser innan du lossar kablarna från moderkortet så att du kan ansluta dem rätt igen när du har bytt ut moderkortet.

## Nödvändiga förhandsåtgärder

- 1 Ta bort batteriet. Se "Ta bort batteriet" på sidan 12.
- 2 Följ anvisningarna från steg 1 till steg 2 i "Ta bort den optiska enheten" på sidan 14.
- 3 Ta bort kåpan. Se "Ta bort stativhöljet" på sidan 20.
- 4 Ta bort minnesmodulerna. Se "Ta bort minnesmodulerna" på sidan 22.
- 5 Ta bort knappcells batteriet. Se "Ta bort knappcells batteriet" på sidan 28.
- 6 Följ anvisningarna från steg 1 till steg 3 i "Ta bort hårddisken" på sidan 24.
- 7 Ta bort tangentbordet. Se "Ta bort tangentbordet" på sidan 17.
- 8 Ta bort handledsstödet. Se "Ta bort handledsstödet" på sidan 30.
- 9 Ta bort Mini Card-kortet för trådlös kommunikation. Se "Ta bort Mini-Card-kortet för trådlös kommunikation" på sidan 34.

## Procedur

- 1 Koppla bort kabeln till nätadapterporten och högtalarkabeln från moderkortet.
- 2 Ta bort mylarhylsan från moderkortet.

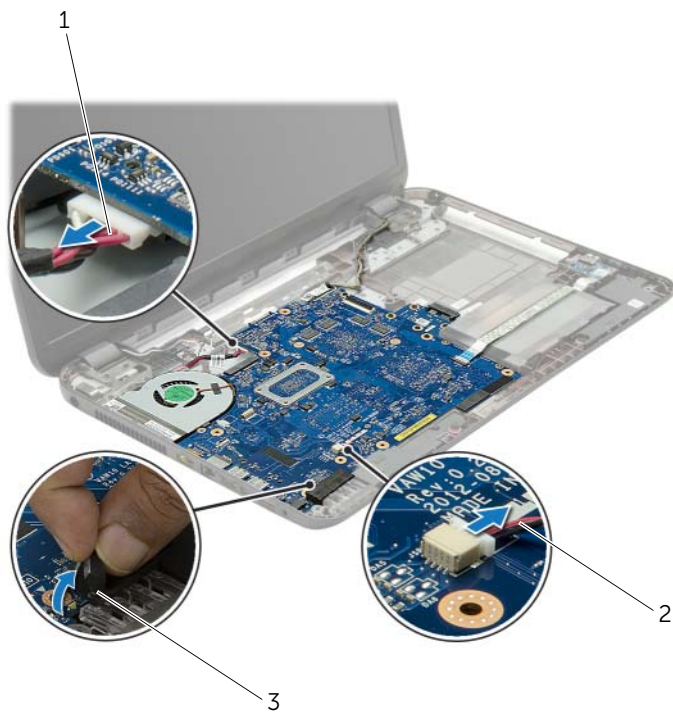

---

1 kabel för nätadapterport

2 Högtalarkabel

---

3 mylarhylsa

---



- 3 Dra bort tejen som håller fast bildskärmskabeln på moderkortet och koppla sedan bort bildskärmskabeln från kontakten på moderkortet.
- 4 Lyft upp anslutarhaken och koppla bort I/O-kortets kabel från moderkortet med hjälp av dragfliken.

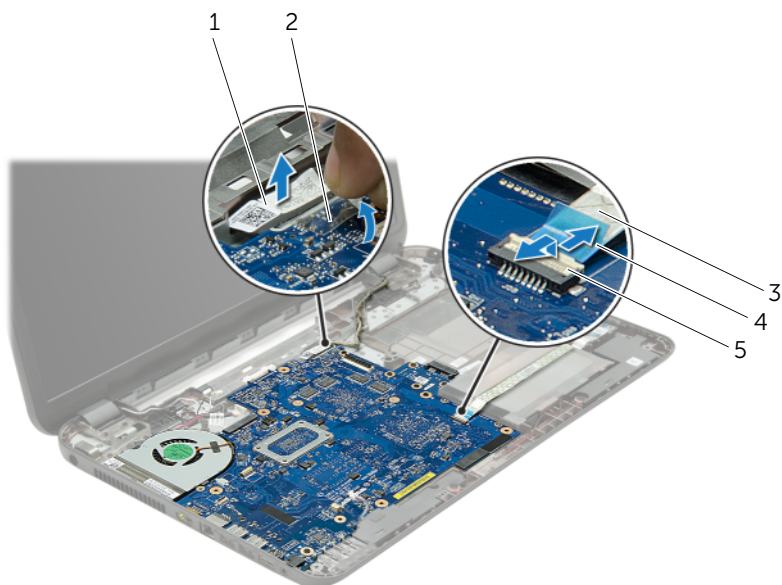

1	Bildskärmskabel	2	tejp
3	I/O-kortkabel	4	dragflik
5	kontaktspärr		

- 5 Ta bort skruvarna som håller fast moderkortet på datorns bottenplatta.
- 6 Lyft upp och vinkla moderkortet en aning och ta loss kontakterna på moderkortet från uttagen på datorns bottenplatta.
- 7 Lyft ut moderkortet från datorns bas.
- 8 Ta bort hårddiskens mellandel. Se "Ta bort hårddiskens mellandel" på sidan 51.

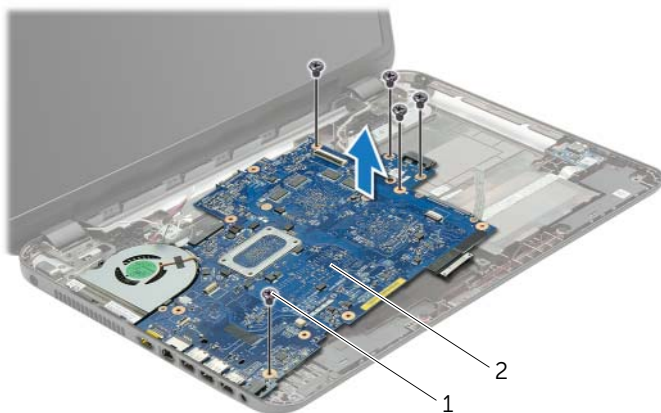

---

1	skruvar (5)	2	moderkort
---	-------------	---	-----------

---

- 9 Vänd på moderkortet.
- 10 Ta bort fläkten. Se "Ta bort fläkten" på sidan 45.
- 11 Ta bort kylningsenheten. Se "Ta bort kylningsenheten" på sidan 48.

# Sätta tillbaka moderkortet

---

 **VARNING!** Innan du utför något arbete inuti datorn ska du läsa säkerhetsinstruktionerna som medföljde datorn och följa stegen i "Innan du börjar" på sidan 9. När du har arbetat inuti datorn följer du anvisningarna i "När du har arbetat inuti datorn" på sidan 11. Mer säkerhetsinformation finns på hemsidan för regulefterlevnad på [dell.com/regulatory\\_compliance](http://dell.com/regulatory_compliance).

 **OBS!** Datorns servicenummer finns på moderkortet. Du måste ange servicenumret i systeminstallationsprogrammet när du har bytt ut moderkortet.

## Procedur

- 1 Sätt tillbaka kylningsenheten. Se "Sätta tillbaka kylningsenheten" på sidan 50.
- 2 Sätt tillbaka fläkten. Se "Sätta tillbaka fläkten" på sidan 47.
- 3 Vänd på moderkortet.
- 4 Sätt tillbaka hårddiskens mellandel. Se "Sätta tillbaka hårddiskens mellandel" på sidan 53.
- 5 För försiktigt in moderkortsportarna i öppningarna på datorns bas och passa in skruvhålen på moderkortet mot skruvhålen på datorns bas.
- 6 Sätt tillbaka skruven som håller fast moderkortet vid datorns bas.
- 7 Fäst mylarhylsan på moderkortet.
- 8 Anslut bildskärmskabeln på moderkortet och fäst tejpen på moderkortet.
- 9 För in I/O-kortets kabel i I/O-kortets kabelanslutare och tryck ned anslutningsshaken för att säkra kabeln.
- 10 Anslut kabeln till nätadapterporten och högtalarkabeln till moderkortet.

## Nödvändiga efterhandsåtgärder

- 1 Sätt tillbaka Mini Card-kortet för trådlös kommunikation. Se "Sätta tillbaka det trådlösa Mini-Card-kortet" på sidan 36.
- 2 Sätt tillbaka handledsstödet. Se "Sätta tillbaka handledsstödet" på sidan 33.
- 3 Sätt tillbaka tangentbordet. Se "Sätta tillbaka tangentbordet" på sidan 19.
- 4 Följ anvisningarna från steg 3 till steg 5 i "Sätta tillbaka hårddisken" på sidan 27.
- 5 Sätt tillbaka knappcellsbatteriet. Se "Sätta tillbaka knappcellsbatteriet" på sidan 29.
- 6 Byt ut minnesmodulerna. Se "Sätta tillbaka minnesmodulen" på sidan 23.
- 7 Sätt tillbaka kåpan. Se "Sätta tillbaka stativhöljet" på sidan 21.
- 8 Följ anvisningarna från steg 3 till steg 4 i "Sätta tillbaka den optiska enheten" på sidan 16.
- 9 Sätt tillbaka batteriet. Se "Sätta tillbaka batteriet" på sidan 13.

# Ta bort fläkten

---



**WARNING!** Innan du utför något arbete inuti datorn ska du läsa säkerhetsinstruktionerna som medföljde datorn och följa stegen i "Innan du börjar" på sidan 9. När du har arbetat inuti datorn följer du anvisningarna i "När du har arbetat inuti datorn" på sidan 11. Mer säkerhetsinformation finns på hemsidan för regelefterlevnad på [dell.com/regulatory\\_compliance](https://dell.com/regulatory_compliance).

## Nödvändiga förhandsåtgärder

- 1 Ta bort batteriet. Se "Ta bort batteriet" på sidan 12.
- 2 Följ anvisningarna från steg 1 till steg 2 i "Ta bort den optiska enheten" på sidan 14.
- 3 Följ anvisningarna från steg 1 till steg 3 i "Ta bort hårddisken" på sidan 24.
- 4 Ta bort kåpan. Se "Ta bort stativhöljet" på sidan 20.
- 5 Ta bort tangentbordet. Se "Ta bort tangentbordet" på sidan 17.
- 6 Ta bort handledsstödet. Se "Ta bort handledsstödet" på sidan 30.
- 7 Följ anvisningarna från steg 3 till steg 9 i "Ta bort moderkortet" på sidan 39.

## Procedur

- 1 Koppla bort flätkabeln från moderkortet.
- 2 Ta bort skruven som håller fast fläkten i moderkortet.
- 3 Lyft av fläkten och kabeln från datorns bas.

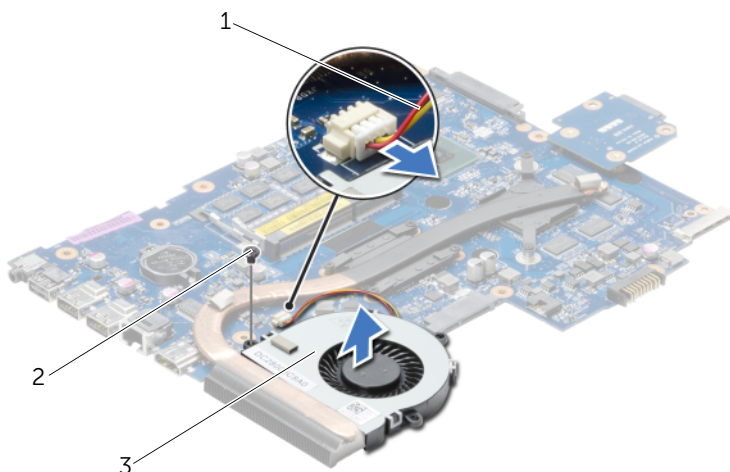

---

1 flätkabel

2 skruv

---

3 Fläkt

---

# Sätta tillbaka fläkten

---



**WARNING!** Innan du utför något arbete inuti datorn ska du läsa säkerhetsinstruktionerna som medföljde datorn och följa stegen i "Innan du börjar" på sidan 9. När du har arbetat inuti datorn följer du anvisningarna i "När du har arbetat inuti datorn" på sidan 11. Mer säkerhetsinformation finns på hemsidan för regel efterlevnad på [dell.com/regulatory\\_compliance](http://dell.com/regulatory_compliance).

## Procedur

- 1 Placera fläkten i datorns bas och sätt tillbaka skruven som håller fast fläkten i datorns bas.
- 2 Anslut fläktkabeln till moderkortet.

## Nödvändiga efterhandsåtgärder

- 1 Följ anvisningarna från steg 3 till steg 10 i "Sätta tillbaka moderkortet" på sidan 43.
- 2 Sätt tillbaka handledsstödet. Se "Sätta tillbaka handledsstödet" på sidan 33.
- 3 Sätt tillbaka tangentbordet. Se "Sätta tillbaka tangentbordet" på sidan 19.
- 4 Sätt tillbaka kåpan. Se "Sätta tillbaka stativhöljet" på sidan 21.
- 5 Följ anvisningarna från steg 3 till steg 4 i "Sätta tillbaka den optiska enheten" på sidan 16.
- 6 Följ anvisningarna från steg 3 till steg 5 i "Sätta tillbaka hårddisken" på sidan 27.
- 7 Sätt tillbaka batteriet. Se "Sätta tillbaka batteriet" på sidan 13.

# Ta bort kylningsenheten

---



**WARNING!** Innan du utför något arbete inuti datorn ska du läsa säkerhetsinstruktionerna som medföljde datorn och följa stegen i "Innan du börjar" på sidan 9. När du har arbetat inuti datorn följer du anvisningarna i "När du har arbetat inuti datorn" på sidan 11. Mer säkerhetsinformation finns på hemsidan för regelefterlevnad på [dell.com/regulatory\\_compliance](https://dell.com/regulatory_compliance).

## Nödvändiga förhandsåtgärder

- 1 Ta bort batteriet. Se "Ta bort batteriet" på sidan 12.
- 2 Följ anvisningarna från steg 1 till steg 2 i "Ta bort den optiska enheten" på sidan 14.
- 3 Följ anvisningarna från steg 1 till steg 3 i "Ta bort hårddisken" på sidan 24.
- 4 Ta bort kåpan. Se "Ta bort stativhöljet" på sidan 20.
- 5 Ta bort tangentbordet. Se "Ta bort tangentbordet" på sidan 17.
- 6 Ta bort handledsstödet. Se "Ta bort handledsstödet" på sidan 30.
- 7 Följ anvisningarna från steg 3 till steg 9 i "Ta bort moderkortet" på sidan 39.



## Procedur

- 1 I rätt ordning (anges på kylflänsen) tar du bort skruvarna som håller fast kylningsenheten på moderkortet.
- 2 Lyft bort kylningsenheten från moderkortet.

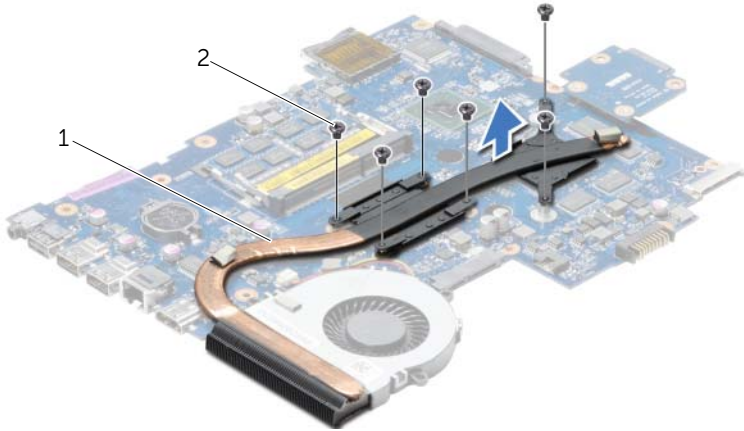

---

1 kylningsenhet

2 skruvar (6)

---

# Sätta tillbaka kylningsenheten

---



**WARNING!** Innan du utför något arbete inuti datorn ska du läsa säkerhetsinstruktionerna som medföljde datorn och följa stegen i "Innan du börjar" på sidan 9. När du har arbetat inuti datorn följer du anvisningarna i "När du har arbetat inuti datorn" på sidan 11. Mer säkerhetsinformation finns på hemsidan för regel efterlevnad på [dell.com/regulatory\\_compliance](http://dell.com/regulatory_compliance).

## Procedur

- 1 Avlägsna fett från kylningsenhetens undersida och applicera det på nytt.
- 2 Passa in skruvhålen i kylningsenheten med skruvhålen i moderkortet.
- 3 I rätt ordning (anges på kylflänsen) sätter du tillbaka skruvarna som håller fast kylningsenheten i moderkortet.

## Nödvändiga efterhandsåtgärder

- 1 Följ anvisningarna från steg 3 till steg 10 i "Sätta tillbaka moderkortet" på sidan 43.
- 2 Sätt tillbaka handledsstödet. Se "Sätta tillbaka handledsstödet" på sidan 33.
- 3 Sätt tillbaka tangentbordet. Se "Sätta tillbaka tangentbordet" på sidan 19.
- 4 Sätt tillbaka kåpan. Se "Sätta tillbaka stativhöljet" på sidan 21.
- 5 Följ anvisningarna från steg 3 till steg 4 i "Sätta tillbaka den optiska enheten" på sidan 16.
- 6 Följ anvisningarna från steg 3 till steg 5 i "Sätta tillbaka hårddisken" på sidan 27.
- 7 Sätt tillbaka batteriet. Se "Sätta tillbaka batteriet" på sidan 13.

# Ta bort hårddiskens mellandel

---



**WARNING!** Innan du utför något arbete inuti datorn ska du läsa säkerhetsinstruktionerna som medföljde datorn och följa stegen i "Innan du börjar" på sidan 9. När du har arbetat inuti datorn följer du anvisningarna i "När du har arbetat inuti datorn" på sidan 11. Mer säkerhetsinformation finns på hemsidan för regelefterlevnad på [dell.com/regulatory\\_compliance](https://dell.com/regulatory_compliance).

## Nödvändiga förhandsåtgärder

- 1 Ta bort batteriet. Se "Ta bort batteriet" på sidan 12.
- 2 Följ anvisningarna från steg 1 till steg 2 i "Ta bort den optiska enheten" på sidan 14.
- 3 Följ anvisningarna från steg 1 till steg 3 i "Ta bort hårddisken" på sidan 24.
- 4 Ta bort kåpan. Se "Ta bort stativhöljet" på sidan 20.
- 5 Ta bort tangentbordet. Se "Ta bort tangentbordet" på sidan 17.
- 6 Ta bort handledsstödet. Se "Ta bort handledsstödet" på sidan 30.
- 7 Följ anvisningarna från steg 3 till steg 9 i "Ta bort moderkortet" på sidan 39.

## Procedur

- 1 Ta bort skruvarna som håller fast hårddiskens mellandel i moderkortet.
- 2 Koppla bort hårddiskens mellandel från moderkortet.



---

1 skruvar (2)

2 hårddiskens mellandel

---

# Sätta tillbaka hårddiskens mellandel

---



**WARNING!** Innan du utför något arbete inuti datorn ska du läsa säkerhetsinstruktionerna som medföljde datorn och följa stegen i "Innan du börjar" på sidan 9. När du har arbetat inuti datorn följer du anvisningarna i "När du har arbetat inuti datorn" på sidan 11. Mer säkerhetsinformation finns på hemsidan för regel efterlevnad på [dell.com/regulatory\\_compliance](http://dell.com/regulatory_compliance).

## Procedur

- 1 Anslut hårddiskens mellandel på moderkortet.
- 2 Sätt tillbaka skruvarna som håller fast hårddiskens mellandel på moderkortet.

## Nödvändiga efterhandsåtgärder

- 1 Följ anvisningarna från steg 3 till steg 10 i "Sätta tillbaka moderkortet" på sidan 43.
- 2 Sätt tillbaka handledsstödet. Se "Sätta tillbaka handledsstödet" på sidan 33.
- 3 Sätt tillbaka tangentbordet. Se "Sätta tillbaka tangentbordet" på sidan 19.
- 4 Sätt tillbaka kåpan. Se "Sätta tillbaka stativhöljet" på sidan 21.
- 5 Följ anvisningarna från steg 3 till steg 4 i "Sätta tillbaka den optiska enheten" på sidan 16.
- 6 Följ anvisningarna från steg 3 till steg 5 i "Sätta tillbaka hårddisken" på sidan 27.
- 7 Sätt tillbaka batteriet. Se "Sätta tillbaka batteriet" på sidan 13.

# Ta bort högtalarna

---



**WARNING!** Innan du utför något arbete inuti datorn ska du läsa säkerhetsinstruktionerna som medföljde datorn och följa stegen i "Innan du börjar" på sidan 9. När du har arbetat inuti datorn följer du anvisningarna i "När du har arbetat inuti datorn" på sidan 11. Mer säkerhetsinformation finns på hemsidan för regelefterlevnad på [dell.com/regulatory\\_compliance](https://dell.com/regulatory_compliance).

## Nödvändiga förhandsåtgärder

- 1 Ta bort batteriet. Se "Ta bort batteriet" på sidan 12.
- 2 Följ anvisningarna från steg 1 till steg 2 i "Ta bort den optiska enheten" på sidan 14.
- 3 Följ anvisningarna från steg 1 till steg 3 i "Ta bort hårddisken" på sidan 24.
- 4 Ta bort kåpan. Se "Ta bort stativhöljet" på sidan 20.
- 5 Ta bort tangentbordet. Se "Ta bort tangentbordet" på sidan 17.
- 6 Ta bort handledsstödet. Se "Ta bort handledsstödet" på sidan 30.
- 7 Följ anvisningarna från steg 3 till steg 7 i "Ta bort moderkortet" på sidan 39.

## Procedur

- 1 Ta bort skruvarna som fäster högtalarna i datorns bottenplatta.
- 2 Observera hur högtalarkabeln är dragen och ta bort kabeln från kabelhållarna.
- 3 Lyft bort högtalarna, tillsammans med högtalarkabeln, från datorbasen.



1	skruvar (4)	2	Högtalarkabel
3	högtalare ( 2)		

# Sätta tillbaka högtalarna

---



**WARNING!** Innan du utför något arbete inuti datorn ska du läsa säkerhetsinstruktionerna som medföljde datorn och följa stegen i "Innan du börjar" på sidan 9. När du har arbetat inuti datorn följer du anvisningarna i "När du har arbetat inuti datorn" på sidan 11. Mer säkerhetsinformation finns på hemsidan för regel efterlevnad på [dell.com/regulatory\\_compliance](http://dell.com/regulatory_compliance).

## Procedur

- 1 Placera högtalarna på rätt plats med användning av inriktningsstolparna på datorbasen.
- 2 Dra högtalarkabeln genom kabelhållarna på datorbasen.
- 3 Sätt tillbaka skruvarna som håller fast högtalarna i datorns bottenplatta.

## Nödvändiga efterhandsåtgärder

- 1 Följ anvisningarna från steg 3 till steg 10 i "Sätta tillbaka moderkortet" på sidan 43.
- 2 Sätt tillbaka handledsstödet. Se "Sätta tillbaka handledsstödet" på sidan 33.
- 3 Sätt tillbaka tangentbordet. Se "Sätta tillbaka tangentbordet" på sidan 19.
- 4 Sätt tillbaka kåpan. Se "Sätta tillbaka stativhöljet" på sidan 21.
- 5 Följ anvisningarna från steg 3 till steg 4 i "Sätta tillbaka den optiska enheten" på sidan 16.
- 6 Följ anvisningarna från steg 3 till steg 5 i "Sätta tillbaka hårddisken" på sidan 27.
- 7 Sätt tillbaka batteriet. Se "Sätta tillbaka batteriet" på sidan 13.



# Ta bort bildskärmsmonteringen

---



**WARNING!** Innan du utför något arbete inuti datorn ska du läsa säkerhetsinstruktionerna som medföljde datorn och följa stegen i "Innan du börjar" på sidan 9. När du har arbetat inuti datorn följer du anvisningarna i "När du har arbetat inuti datorn" på sidan 11. Mer säkerhetsinformation finns på hemsidan för regelefterlevnad på [dell.com/regulatory\\_compliance](https://dell.com/regulatory_compliance).

## Nödvändiga förhandsåtgärder

- 1 Ta bort batteriet. Se "Ta bort batteriet" på sidan 12.
- 2 Följ anvisningarna från steg 1 till steg 2 i "Ta bort den optiska enheten" på sidan 14.
- 3 Följ anvisningarna från steg 1 till steg 3 i "Ta bort hårddisken" på sidan 24.
- 4 Ta bort kåpan. Se "Ta bort stativhöljet" på sidan 20.
- 5 Ta bort tangentbordet. Se "Ta bort tangentbordet" på sidan 17.
- 6 Ta bort handledsstödet. Se "Ta bort handledsstödet" på sidan 30.
- 7 Följ anvisningarna från steg 3 till steg 7 i "Ta bort moderkortet" på sidan 39.

## Procedur

- 1 Observera hur antennkabeln är dragen och ta bort kabeln från kabelhållarna.
- 2 Ta bort skruvarna som håller fast bildskärmsmonteringen i datorbasen.
- 3 Lyft bort bildskärmsmonteringen från datorbasen.

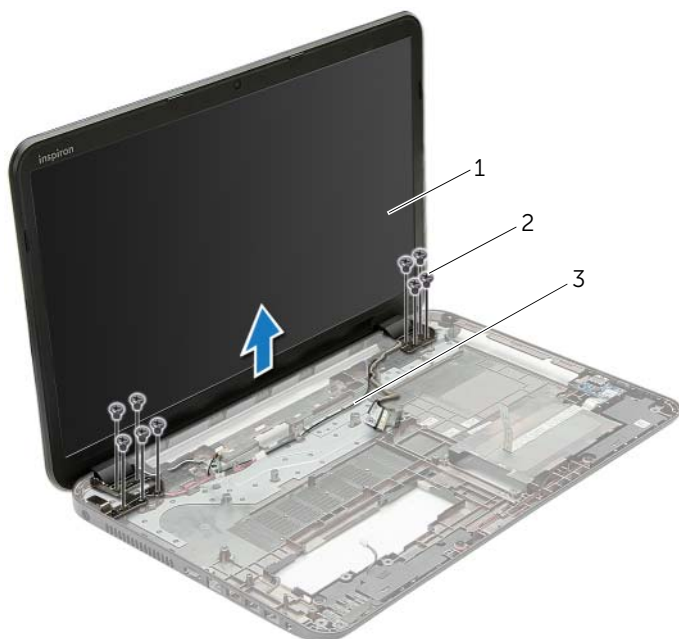

---

1 bildskärmsmontering

2 skruvar (9)

---

3 kabelhållare

---

# Sätta tillbaka bildskärmsmonteringen

---



**WARNING!** Innan du utför något arbete inuti datorn ska du läsa säkerhetsinstruktionerna som medföljde datorn och följa stegen i "Innan du börjar" på sidan 9. När du har arbetat inuti datorn följer du anvisningarna i "När du har arbetat inuti datorn" på sidan 11. Mer säkerhetsinformation finns på hemsidan för regel efterlevnad på [dell.com/regulatory\\_compliance](http://dell.com/regulatory_compliance).

## Procedur

- 1 Placera bildskärmsmonteringen på datorbasen och rikta in skruvhålen i bildskärmsmonteringen med skruvhålen i datorbasen.
- 2 Sätt tillbaka skruvarna som håller fast bildskärmsmonteringen i datorbasen.
- 3 Dra antennkabeln genom kabelhållarna på datorbasen.

## Nödvändiga efterhandsåtgärder

- 1 Följ anvisningarna från steg 3 till steg 10 i "Sätta tillbaka moderkortet" på sidan 43.
- 2 Sätt tillbaka handledsstödet. Se "Sätta tillbaka handledsstödet" på sidan 33.
- 3 Sätt tillbaka tangentbordet. Se "Sätta tillbaka tangentbordet" på sidan 19.
- 4 Sätt tillbaka kåpan. Se "Sätta tillbaka stativhöljet" på sidan 21.
- 5 Följ anvisningarna från steg 3 till steg 4 i "Sätta tillbaka den optiska enheten" på sidan 16.
- 6 Följ anvisningarna från steg 3 till steg 5 i "Sätta tillbaka hårddisken" på sidan 27.
- 7 Sätt tillbaka batteriet. Se "Sätta tillbaka batteriet" på sidan 13.

# Ta bort bildskärmsramen

---



**WARNING!** Innan du utför något arbete inuti datorn ska du läsa säkerhetsinstruktionerna som medföljde datorn och följa stegen i "Innan du börjar" på sidan 9. När du har arbetat inuti datorn följer du anvisningarna i "När du har arbetat inuti datorn" på sidan 11. Mer säkerhetsinformation finns på hemsidan för regelefterlevnad på [dell.com/regulatory\\_compliance](https://dell.com/regulatory_compliance).

## Nödvändiga förhandsåtgärder

- 1 Ta bort batteriet. Se "Ta bort batteriet" på sidan 12.
- 2 Följ anvisningarna från steg 1 till steg 2 i "Ta bort den optiska enheten" på sidan 14.
- 3 Följ anvisningarna från steg 1 till steg 3 i "Ta bort hårddisken" på sidan 24.
- 4 Ta bort kåpan. Se "Ta bort stativhöljet" på sidan 20.
- 5 Ta bort tangentbordet. Se "Ta bort tangentbordet" på sidan 17.
- 6 Ta bort handledsstödet. Se "Ta bort handledsstödet" på sidan 30.
- 7 Följ anvisningarna från steg 3 till steg 7 i "Ta bort moderkortet" på sidan 39.
- 8 Ta bort bildskärmsmonteringen. Se "Ta bort bildskärmsmonteringen" på sidan 57.

## Procedur

- 1 Bänd försiktigt upp den inre kanten av bildskärmsramen med fingrarna.
- 2 Lyft bort bildskärmsramen från bildskärmens bakre kåpa.



---

1 bildskärmsram

---

# Sätta tillbaka bildskärmsramen

---



**WARNING!** Innan du utför något arbete inuti datorn ska du läsa säkerhetsinstruktionerna som medföljde datorn och följa stegen i "Innan du börjar" på sidan 9. När du har arbetat inuti datorn följer du anvisningarna i "När du har arbetat inuti datorn" på sidan 11. Mer säkerhetsinformation finns på hemsidan för regel efterlevnad på [dell.com/regulatory\\_compliance](https://dell.com/regulatory_compliance).

## Procedur

Passa in bildskärmsfattningen med bildskärmens bakre kåpa och snäpp försiktigt bildskärmsfattningen på plats.

## Nödvändiga efterhandsåtgärder

- 1 Sätt tillbaka bildskärmsmonteringen. Se "Sätta tillbaka bildskärmsmonteringen" på sidan 59.
- 2 Följ anvisningarna från steg 3 till steg 10 i "Sätta tillbaka moderkortet" på sidan 43.
- 3 Sätt tillbaka handledsstödet. Se "Sätta tillbaka handledsstödet" på sidan 33.
- 4 Sätt tillbaka tangentbordet. Se "Sätta tillbaka tangentbordet" på sidan 19.
- 5 Sätt tillbaka kåpan. Se "Sätta tillbaka stativhöljet" på sidan 21.
- 6 Följ anvisningarna från steg 3 till steg 4 i "Sätta tillbaka den optiska enheten" på sidan 16.
- 7 Följ anvisningarna från steg 3 till steg 5 i "Sätta tillbaka hårddisken" på sidan 27.
- 8 Sätt tillbaka batteriet. Se "Sätta tillbaka batteriet" på sidan 13.

# Ta bort bildskärmsgångjärnen

---



**WARNING!** Innan du utför något arbete inuti datorn ska du läsa säkerhetsinstruktionerna som medföljde datorn och följa stegen i "Innan du börjar" på sidan 9. När du har arbetat inuti datorn följer du anvisningarna i "När du har arbetat inuti datorn" på sidan 11. Mer säkerhetsinformation finns på hemsidan för regelefterlevnad på [dell.com/regulatory\\_compliance](http://dell.com/regulatory_compliance).

## Nödvändiga förhandsåtgärder

- 1 Ta bort batteriet. Se "Ta bort batteriet" på sidan 12.
- 2 Följ anvisningarna från steg 1 till steg 2 i "Ta bort den optiska enheten" på sidan 14.
- 3 Följ anvisningarna från steg 1 till steg 3 i "Ta bort hårddisken" på sidan 24.
- 4 Ta bort kåpan. Se "Ta bort stativhöljet" på sidan 20.
- 5 Ta bort tangentbordet. Se "Ta bort tangentbordet" på sidan 17.
- 6 Ta bort handledsstödet. Se "Ta bort handledsstödet" på sidan 30.
- 7 Följ anvisningarna från steg 3 till steg 7 i "Ta bort moderkortet" på sidan 39.
- 8 Ta bort bildskärmsmonteringen. Se "Ta bort bildskärmsmonteringen" på sidan 57.
- 9 Ta bort bildskärmsramen. Se "Ta bort bildskärmsramen" på sidan 60.

## Procedur

- 1 Ta bort skruvarna som håller fast bildskärmsgångjärnen i bildskärmens bakre kåpa.
- 2 Lyft bort bildskärmsgångjärnen från bildskärmens bakre kåpa.

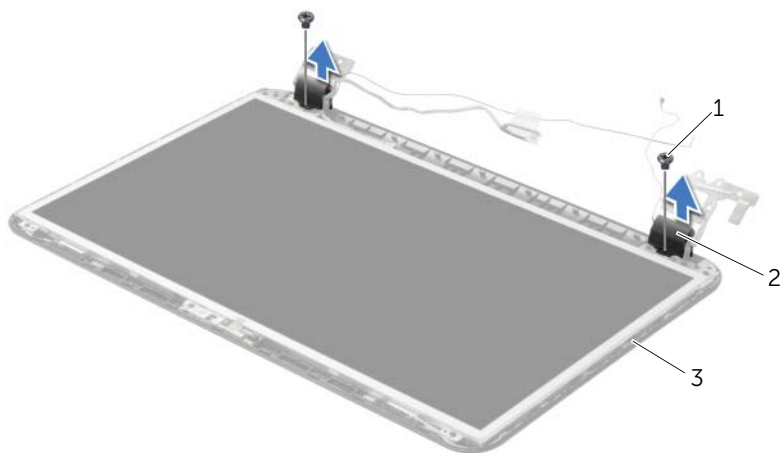

---

1 skruvar (2)

2 bildskärmsgångjärn (2)

---

3 bildskärmens bakre kåpa

---



# Sätta tillbaka bildskärmsgångjärnen.

---



**WARNING!** Innan du utför något arbete inuti datorn ska du läsa säkerhetsinstruktionerna som medföljde datorn och följa stegen i "Innan du börjar" på sidan 9. När du har arbetat inuti datorn följer du anvisningarna i "När du har arbetat inuti datorn" på sidan 11. Mer säkerhetsinformation finns på hemsidan för refererlevnad på [dell.com/regulatory\\_compliance](http://dell.com/regulatory_compliance).

## Procedur

- 1 Passa in skruvhålen i bildskärmsgångjärnen med skruvhålen i bildskärmens bakre kåpa.
- 2 Sätt tillbaka skruvarna som håller fast bildskärmsgångjärnen i bildskärmens bakre kåpa.

## Nödvändiga efterhandsåtgärder

- 1 Sätt tillbaka bildskärmsramen. Se "Sätta tillbaka bildskärmsramen" på sidan 62.
- 2 Sätt tillbaka bildskärmsmonteringen. Se "Sätta tillbaka bildskärmsmonteringen" på sidan 59.
- 3 Följ anvisningarna från steg 3 till steg 10 i "Sätta tillbaka moderkortet" på sidan 43.
- 4 Sätt tillbaka handledsstödet. Se "Sätta tillbaka handledsstödet" på sidan 33.
- 5 Sätt tillbaka tangentbordet. Se "Sätta tillbaka tangentbordet" på sidan 19.
- 6 Sätt tillbaka kåpan. Se "Sätta tillbaka stativhöljet" på sidan 21.
- 7 Följ anvisningarna från steg 3 till steg 4 i "Sätta tillbaka den optiska enheten" på sidan 16.
- 8 Följ anvisningarna från steg 1 till steg 3 i "Ta bort hårddisken" på sidan 24.
- 9 Sätt tillbaka batteriet. Se "Sätta tillbaka batteriet" på sidan 13.

# Ta bort bildskärmspanelen

---



**WARNING!** Innan du utför något arbete inuti datorn ska du läsa säkerhetsinstruktionerna som medföljde datorn och följa stegen i "Innan du börjar" på sidan 9. När du har arbetat inuti datorn följer du anvisningarna i "När du har arbetat inuti datorn" på sidan 11. Mer säkerhetsinformation finns på hemsidan för refererlevnad på [dell.com/regulatory\\_compliance](http://dell.com/regulatory_compliance).

## Nödvändiga förhandsåtgärder

- 1 Ta bort batteriet. Se "Ta bort batteriet" på sidan 12.
- 2 Följ anvisningarna från steg 1 till steg 2 i "Ta bort den optiska enheten" på sidan 14.
- 3 Följ anvisningarna från steg 1 till steg 3 i "Ta bort hårddisken" på sidan 24.
- 4 Ta bort kåpan. Se "Ta bort stativhöljet" på sidan 20.
- 5 Ta bort minnesmodulerna. Se "Ta bort minnesmodulerna" på sidan 22.
- 6 Ta bort tangentbordet. Se "Ta bort tangentbordet" på sidan 17.
- 7 Ta bort handledsstödet. Se "Ta bort handledsstödet" på sidan 30.
- 8 Följ anvisningarna från steg 3 till steg 7 i "Ta bort moderkortet" på sidan 39.
- 9 Ta bort bildskärmsmonteringen. Se "Ta bort bildskärmsmonteringen" på sidan 57.
- 10 Ta bort bildskärmsramen. Se "Ta bort bildskärmsramen" på sidan 60.
- 11 Ta bort bildskärmsgångjärnen. Se "Ta bort bildskärmsgångjärnen" på sidan 63.

## Procedur

- 1 Ta bort skruvarna som håller fast bildskärmspanelen i bildskärmens bakre kåpa.
- 2 Lyft försiktigt upp bildskärmspanelen och vänd på den.

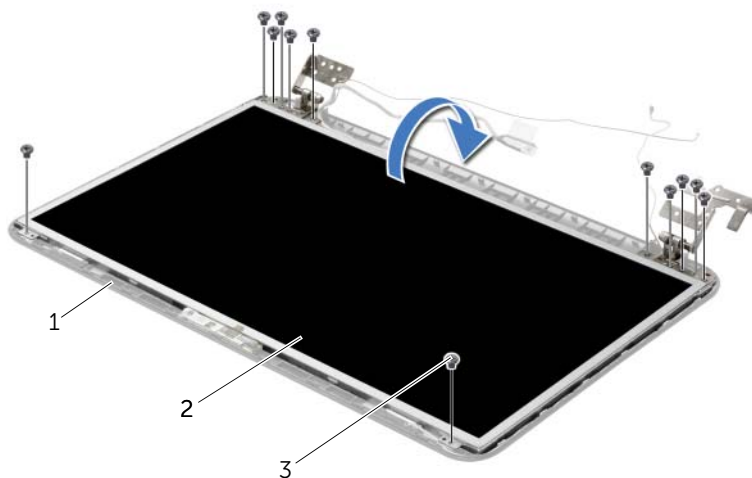

1	bildskärmens bakre kåpa	2	bildskärmspanel
3	skruvar (12)		

- 3 Ta bort tejp som sitter fast över bildskärmskabeln.
- 4 Koppla bort bildskärmskabeln från kabelkontakten på bildskärmen.

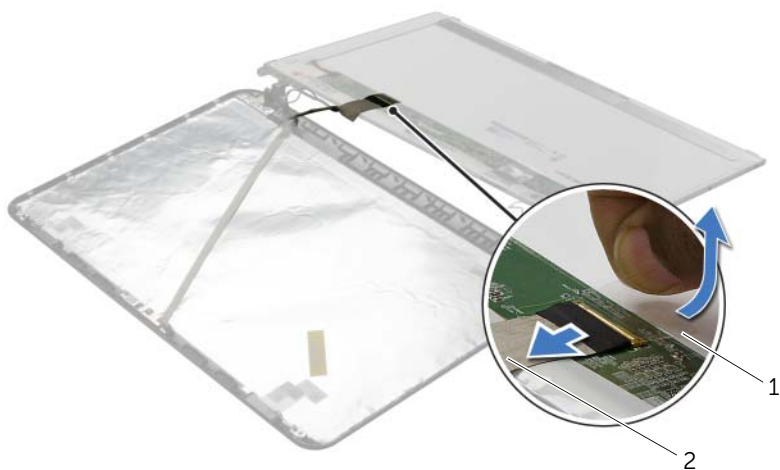

---

1 tejp

2 bildskärmskabel

---

# Sätta tillbaka bildskärmspanelen

---



**WARNING!** Innan du utför något arbete inuti datorn ska du läsa säkerhetsinstruktionerna som medföljde datorn och följa stegen i "Innan du börjar" på sidan 9. När du har arbetat inuti datorn följer du anvisningarna i "När du har arbetat inuti datorn" på sidan 11. Mer säkerhetsinformation finns på hemsidan för regel efterlevnad på [dell.com/regulatory\\_compliance](http://dell.com/regulatory_compliance).

## Procedur

- 1 Anslut kabeln till bildskärmen till kontakten på bildskärmspanelen.
- 2 Sätt fast tejen som håller fast bildskärmskabeln.
- 3 Placera bildskärmspanelen försiktigt på bildskärmens kåpa och passa in skruvhålen på bildskärmspanelen mot skruvhålen på bildskärmens kåpa.
- 4 Sätt tillbaka skruvarna som håller fast bildskärmspanelen i bildskärmens bakre kåpa.

## Nödvändiga efterhandsåtgärder

- 1 Sätt tillbaka bildskärmsgångjärnen. Se "Sätta tillbaka bildskärmsgångjärnen." på sidan 65.
- 2 Sätt tillbaka bildskärmsramen. Se "Sätta tillbaka bildskärmsramen" på sidan 62.
- 3 Sätt tillbaka bildskärmsmonteringen. Se "Sätta tillbaka bildskärmsmonteringen" på sidan 59.
- 4 Följ anvisningarna från steg 3 till steg 10 i "Sätta tillbaka moderkortet" på sidan 43.
- 5 Sätt tillbaka handledsstödet. Se "Sätta tillbaka handledsstödet" på sidan 33.
- 6 Sätt tillbaka tangentbordet. Se "Sätta tillbaka tangentbordet" på sidan 19.
- 7 Byt ut minnesmodulerna. Se "Sätta tillbaka minnesmodulen" på sidan 23.
- 8 Sätt tillbaka kåpan. Se "Sätta tillbaka stativhöljet" på sidan 21.
- 9 Följ anvisningarna från steg 3 till steg 4 i "Sätta tillbaka den optiska enheten" på sidan 16.
- 10 Följ anvisningarna från steg 3 till steg 5 i "Sätta tillbaka hårddisken" på sidan 27.
- 11 Sätt tillbaka batteriet. Se "Sätta tillbaka batteriet" på sidan 13.

# Ta bort kameramodulen

---



**WARNING!** Innan du utför något arbete inuti datorn ska du läsa säkerhetsinstruktionerna som medföljde datorn och följa stegen i "Innan du börjar" på sidan 9. När du har arbetat inuti datorn följer du anvisningarna i "När du har arbetat inuti datorn" på sidan 11. Mer säkerhetsinformation finns på hemsidan för regelefterlevnad på [dell.com/regulatory\\_compliance](https://dell.com/regulatory_compliance).

## Nödvändiga förhandsåtgärder

- 1 Ta bort batteriet. Se "Ta bort batteriet" på sidan 12.
- 2 Följ anvisningarna från steg 1 till steg 2 i "Ta bort den optiska enheten" på sidan 14.
- 3 Följ anvisningarna från steg 1 till steg 3 i "Ta bort hårddisken" på sidan 24.
- 4 Ta bort kåpan. Se "Ta bort stativhöljet" på sidan 20.
- 5 Ta bort minnesmodulerna. Se "Ta bort minnesmodulerna" på sidan 22.
- 6 Ta bort tangentbordet. Se "Ta bort tangentbordet" på sidan 17.
- 7 Ta bort handledsstödet. Se "Ta bort handledsstödet" på sidan 30.
- 8 Följ anvisningarna från steg 3 till steg 7 i "Ta bort moderkortet" på sidan 39.
- 9 Ta bort bildskärmsmonteringen. Se "Ta bort bildskärmsmonteringen" på sidan 57.
- 10 Ta bort bildskärmsramen. Se "Ta bort bildskärmsramen" på sidan 60.

## Procedur

- 1 Koppla bort kamerakabeln från kameramodulen.
- 2 Ta bort skruven som håller fast kameramodulen i bildskärmens bakre kåpa.
- 3 Lyft av kameramodulen från bildskärmens bakre kåpa.

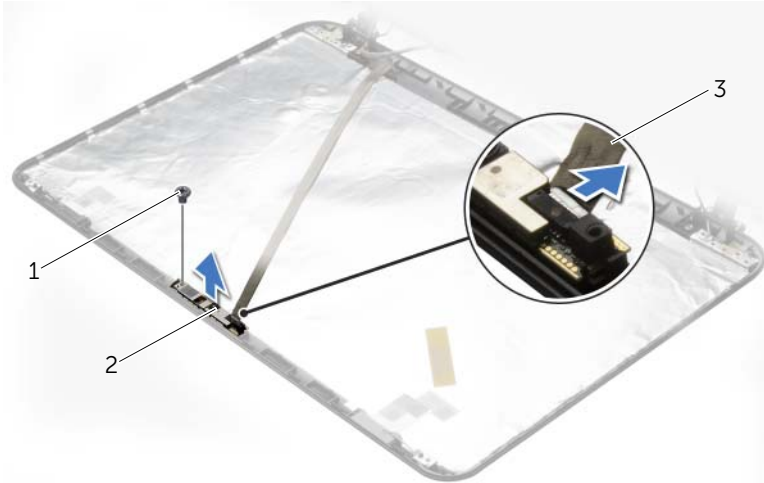

---

1 skruv

2 kameramodul

---

3 kamerakabel

---

# Sätta tillbaka kameramodulen

---



**WARNING!** Innan du utför något arbete inuti datorn ska du läsa säkerhetsinstruktionerna som medföljde datorn och följa stegen i "Innan du börjar" på sidan 9. När du har arbetat inuti datorn följer du anvisningarna i "När du har arbetat inuti datorn" på sidan 11. Mer säkerhetsinformation finns på hemsidan för refererlevnad på [dell.com/regulatory\\_compliance](http://dell.com/regulatory_compliance).

## Procedur

- 1 Passa in kameramodulen med hjälp av justeringstapparna på bildskärmskåpan.
- 2 Sätt tillbaka skruven som håller fast kameramodulen i bildskärmens bakre kåpa.
- 3 Anslut kamerakabeln till kontakten på kameramodulen.

## Nödvändiga efterhandsåtgärder

- 1 Sätt tillbaka bildskärmsramen. Se "Sätta tillbaka bildskärmsramen" på sidan 62.
- 2 Sätt tillbaka bildskärmsmonteringen. Se "Sätta tillbaka bildskärmsmonteringen" på sidan 59.
- 3 Följ anvisningarna från steg 3 till steg 10 i "Sätta tillbaka moderkortet" på sidan 43.
- 4 Sätt tillbaka handledsstödet. Se "Sätta tillbaka handledsstödet" på sidan 33.
- 5 Sätt tillbaka tangentbordet. Se "Sätta tillbaka tangentbordet" på sidan 19.
- 6 Byt ut minnesmodulerna. Se "Sätta tillbaka minnesmodulen" på sidan 23.
- 7 Sätt tillbaka kåpan. Se "Sätta tillbaka stativhöljet" på sidan 21.
- 8 Följ anvisningarna från steg 3 till steg 4 i "Sätta tillbaka den optiska enheten" på sidan 16.
- 9 Följ anvisningarna från steg 3 till steg 5 i "Sätta tillbaka hårddisken" på sidan 27.
- 10 Sätt tillbaka batteriet. Se "Sätta tillbaka batteriet" på sidan 13.



# Ta bort nätadapterporten

---



**WARNING!** Innan du utför något arbete inuti datorn ska du läsa säkerhetsinstruktionerna som medföljde datorn och följa stegen i "Innan du börjar" på sidan 9. När du har arbetat inuti datorn följer du anvisningarna i "När du har arbetat inuti datorn" på sidan 11. Mer säkerhetsinformation finns på hemsidan för regelefterlevnad på [dell.com/regulatory\\_compliance](https://dell.com/regulatory_compliance).

## Nödvändiga förhandsåtgärder

- 1 Ta bort batteriet. Se "Ta bort batteriet" på sidan 12.
- 2 Följ anvisningarna från steg 1 till steg 2 i "Ta bort den optiska enheten" på sidan 14.
- 3 Följ anvisningarna från steg 1 till steg 3 i "Ta bort hårddisken" på sidan 24.
- 4 Ta bort kåpan. Se "Ta bort stativhöljet" på sidan 20.
- 5 Ta bort minnesmodulerna. Se "Ta bort minnesmodulerna" på sidan 22.
- 6 Ta bort tangentbordet. Se "Ta bort tangentbordet" på sidan 17.
- 7 Ta bort handledsstödet. Se "Ta bort handledsstödet" på sidan 30.
- 8 Följ anvisningarna från steg 3 till steg 7 i "Ta bort moderkortet" på sidan 39.
- 9 Ta bort bildskärmsmonteringen. Se "Ta bort bildskärmsmonteringen" på sidan 57.

## Procedur

- 1 Observera hur strömförsörjningsportens kabel är dragen och ta bort strömförsörjningsportens kabel från kabelhållarna på datorbasen.
- 2 Lyft av strömförsörjningsporten och kabeln från datorns bas.

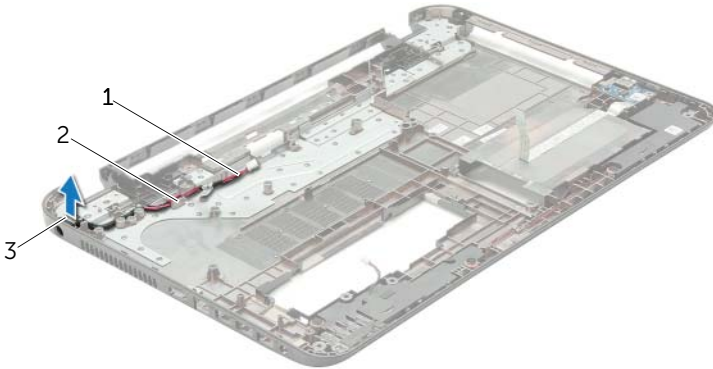

---

1 kabel för nätadapterport

2 kabelhållare

---

3 nätadapterport

---

# Sätt tillbaka nätadapterporten

---



**WARNING!** Innan du utför något arbete inuti datorn ska du läsa säkerhetsinstruktionerna som medföljde datorn och följa stegen i "Innan du börjar" på sidan 9. När du har arbetat inuti datorn följer du anvisningarna i "När du har arbetat inuti datorn" på sidan 11. Mer säkerhetsinformation finns på hemsidan för regel efterlevnad på [dell.com/regulatory\\_compliance](http://dell.com/regulatory_compliance).

## Procedur

- 1 För strömförsörjningsporten till rätt position.
- 2 Dra strömförsörjningsportens kabel genom kabelhållarna på datorbasen.

## Nödvändiga efterhandsåtgärder

- 1 Sätt tillbaka bildskärmsmonteringen. Se "Sätta tillbaka bildskärmsmonteringen" på sidan 59.
- 2 Följ anvisningarna från steg 3 till steg 10 i "Sätta tillbaka moderkortet" på sidan 43.
- 3 Sätt tillbaka handledsstödet. Se "Sätta tillbaka handledsstödet" på sidan 33.
- 4 Sätt tillbaka tangentbordet. Se "Sätta tillbaka tangentbordet" på sidan 19.
- 5 Sätt tillbaka kåpan. Se "Sätta tillbaka stativhöljet" på sidan 21.
- 6 Följ anvisningarna från steg 3 till steg 4 i "Sätta tillbaka den optiska enheten" på sidan 16.
- 7 Följ anvisningarna från steg 3 till steg 5 i "Sätta tillbaka hårddisken" på sidan 27.
- 8 Sätt tillbaka batteriet. Se "Sätta tillbaka batteriet" på sidan 13.

# Uppdatera BIOS

---

BIOS kan behöva uppdateras (flashas) när en uppdatering finns tillgänglig eller när du byter moderkort. Så här uppdaterar (flashar) du BIOS:

- 1 Starta datorn.
- 2 Gå till **dell.com/support**.
- 3 Klicka på **Börja här** under **Support för Hemanvändare**.
- 4 Om du har din dators Service Tag, skriv in datorns Service Tag-nummer och klicka på **Skicka**.  
Om du inte har din dators Service Tag-nummer, klicka på **Identifiera Service Tag-nummer** för att tillåta automatisk identifiering av datorns Service Tag.  
 **OBS!** Om Service Tag-numret inte kan identifieras automatiskt, markera din produkt under produktkategorierna.
- 5 Klicka på fliken **Drivrutiner och nedladdningar**.
- 6 I rullgardinsmenyn **Operativsystem**, välj det operativsystem som finns installerat på din dator.
- 7 Klicka på **BIOS**.
- 8 Klicka på **Ladda ner fil** för att ladda ner den senaste versionen av BIOS till din dator.
- 9 På nästa sida, markera **Ladda ner enskild fil** och klicka på **Fortsätt**.
- 10 Spara filen och navigera till mappen där du sparade BIOS-uppdateringsfilen när nedladdningen är klar.
- 11 Dubbelklicka på ikonen för BIOS-uppdateringsfilen och följ anvisningarna på skärmen.